



LAT **ELTERM**[®]

Grzejemy jak Kawaleria[®]



Mini Katalog
zestawy
Eskadra i Brygada



wersja 2023.08



PC Ready

Zestawy Eskadra 2D+

str. 3-4



Zestawy Eskadra 3D+

str. 3-4



Sterownik Kwtermistrz



str. 9

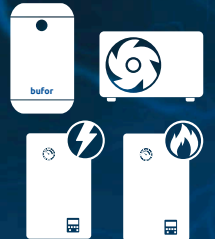

Zestawy Brygada 2D+

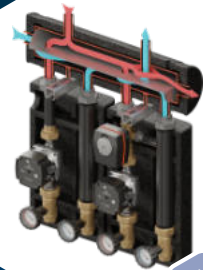

str. 5-6

Zestawy Brygada 3D+



str. 7-8

Tylko u nas!!!



zawór obrotowy progresywny 3 drogowy VRG 432 1" Kvs do 8.0 + siłownik ARA

zawór termostatyczny VTA 1" VTA 322 Kvs 1,6 VTA 372 Kvs 3,4



Wybierz właściwy zestaw do instalacji c.o.

I wariant - do współpracy z buforem. Zestawy Brygada i Eskadra

Ochrona prawna UP PR przegroda INOX

Kolektor rozdzielający KRE 2D+ + grupy pompowe

- bufor
- opcja
-
-
-

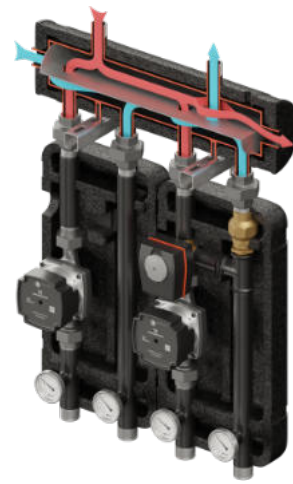

II wariant - do współpracy z kotłami c.o. Zestawy Kompania i Szwadron

Patent P.421240 kierownica przepływu

Sprzęgło-kolektor SKE 2DC+ Condens + grupy pompowe

-
- opcja
-
-
-

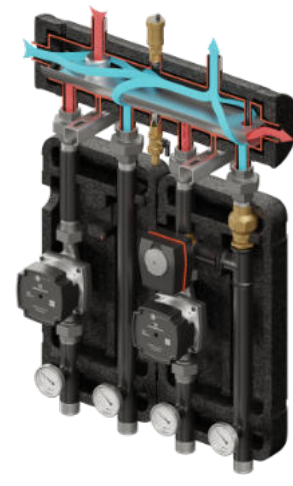

Zestaw Eskadra 2D+

zestaw:

- 1 x kolektor rozdzielający KRE
- 2 x grupa pompowa

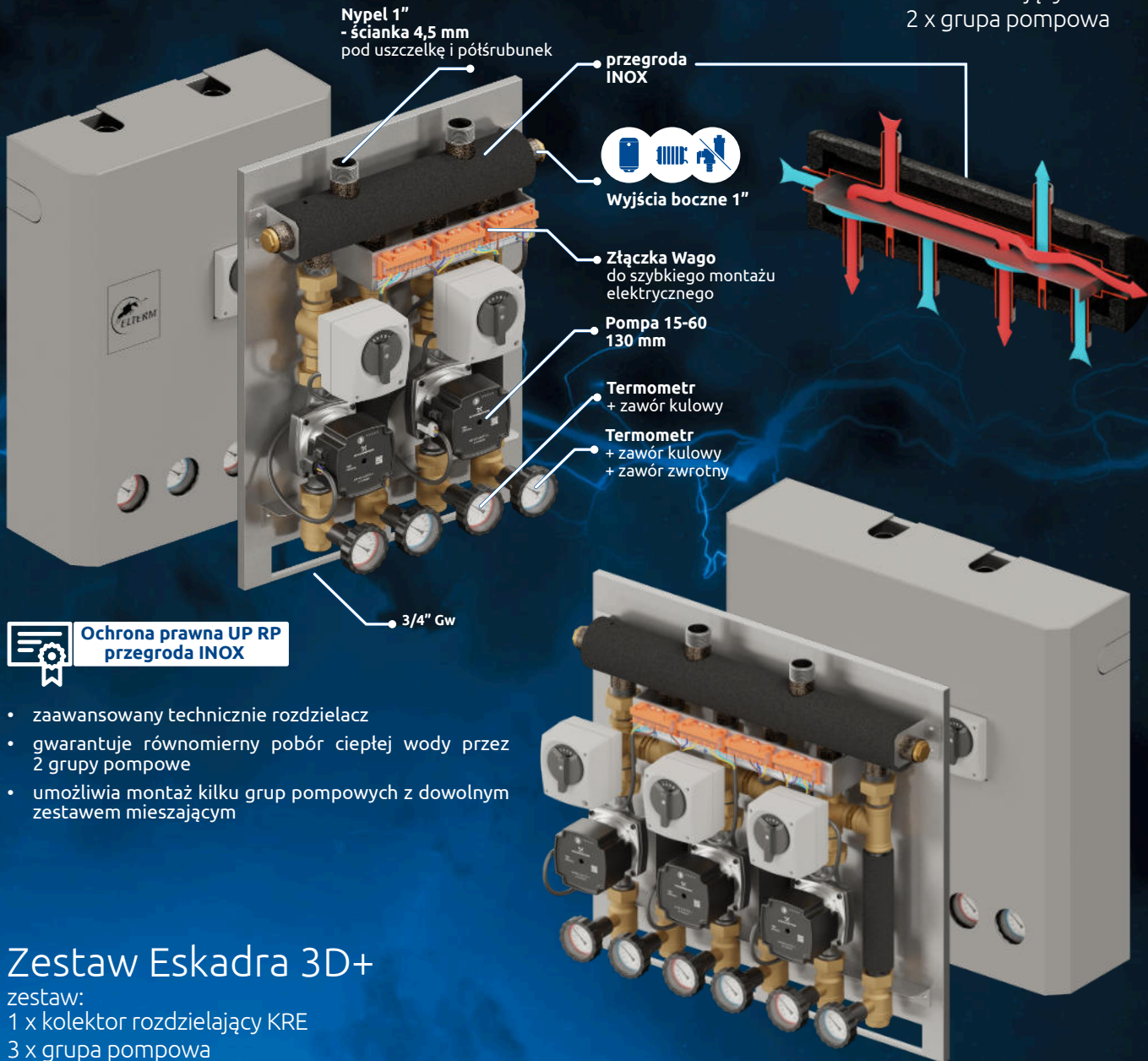

Ochrona prawna UP RP przegroda INOX

- zaawansowany technicznie rozdzielacz
- gwarantuje równomierny pobór ciepłej wody przez 2 grupy pompowe
- umożliwia montaż kilku grup pompowych z dowolnym zestawem mieszającym

Zestaw Eskadra 3D+

- zestaw:
- 1 x kolektor rozdzielający KRE
 - 3 x grupa pompowa

Eskadra 2D+ Eskadra 3D+

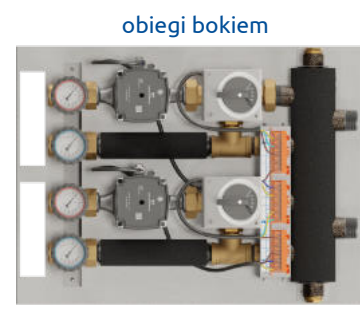

obiegi bokiem

obiegi grzewcze w górę

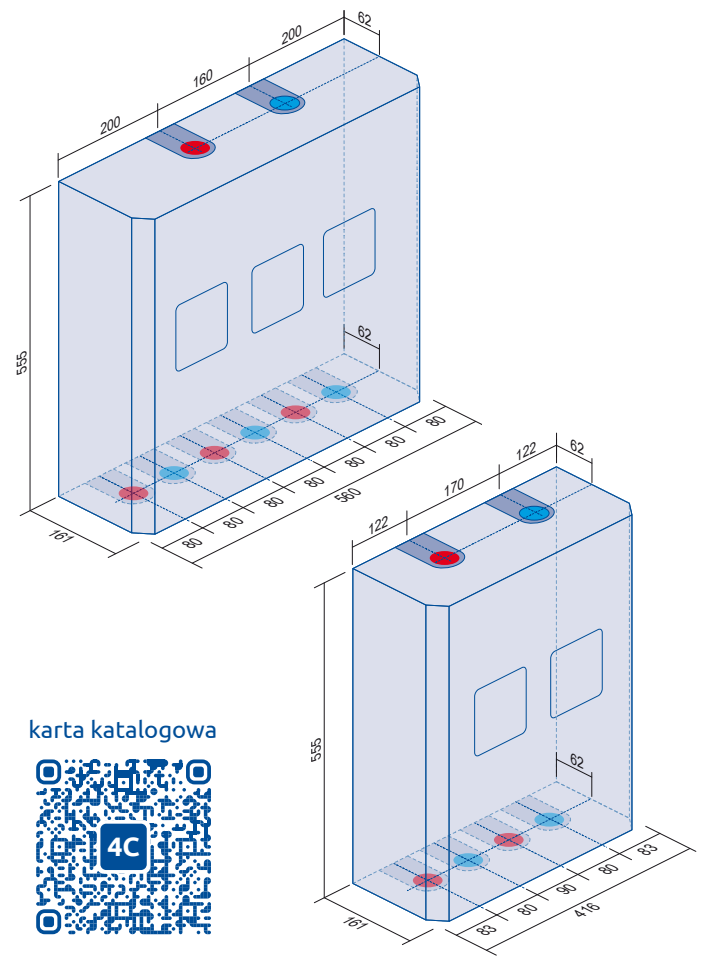
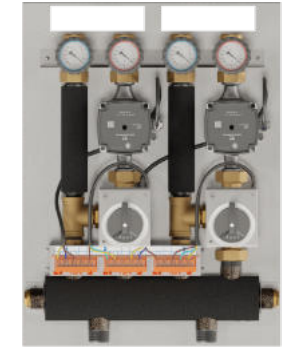

karta katalogowa





termometr
+ zawór kulowy



termometr
+ zawór kulowy
+ zawór spustowy

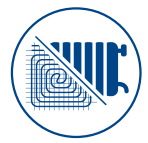

zawór obrotowy
z siłownikiem Kvs 6,3

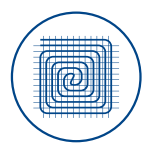

zawór mieszający
termostat. KVS 1.8



uniwersalna bezpośrednia
- bez zaworu obrotowego i
termostatycznego



 UNI 825480 	 825460 	 825484 	 825464 	 UNI 825370 	 825350 	 825373 	 825353 	 825384 	 825364 	 UNI 825070 	 UNI 825050
 UNI 829000 	 UNI 828000 	 UNI 829004 	 UNI 828004 	 UNI 829044 	 UNI 828044 	 UNI 829444 	 UNI 828444 	 UNI 829003 	 UNI 828003 		
 UNI 829033 	 UNI 828033 	 UNI 829333 	 UNI 828333 	 UNI 829043 	 UNI 828043 	 UNI 829433 	 UNI 828433 	 UNI 829443 	 UNI 828443 		

Zestaw Brygada PRO 2D+

zestaw:
1 x kolektor rozdzielający KRE 70 2D+
2 x grupa pompowa PRO



termometr
+ zawór kulowy

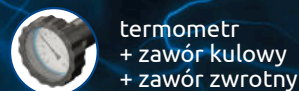

termometr
+ zawór kulowy
+ zawór zwrotny

Ochrona prawna UP RP
przegroda INOX

- zaawansowany technicznie rozdzielacz
- gwarantujący równomierny pobór ciepłej wody przez 2 grupy pompowe
- umożliwia montaż kilku grup pompowych z dowolnym zaworem mieszającym

Zestaw Brygada 2D+

zestaw:
1 x kolektor rozdzielający KRE 70 2D+
2 x grupa pompowa

karta katalogowa

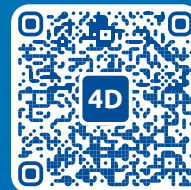

Brygada - praca bokiem

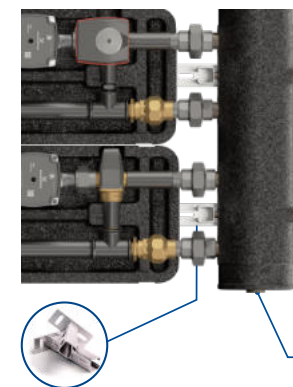

obiegi grzewcze w górę

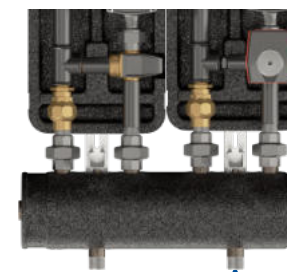

wyjścia boczne 1"



KRE 70 2D+
5/4" Gz

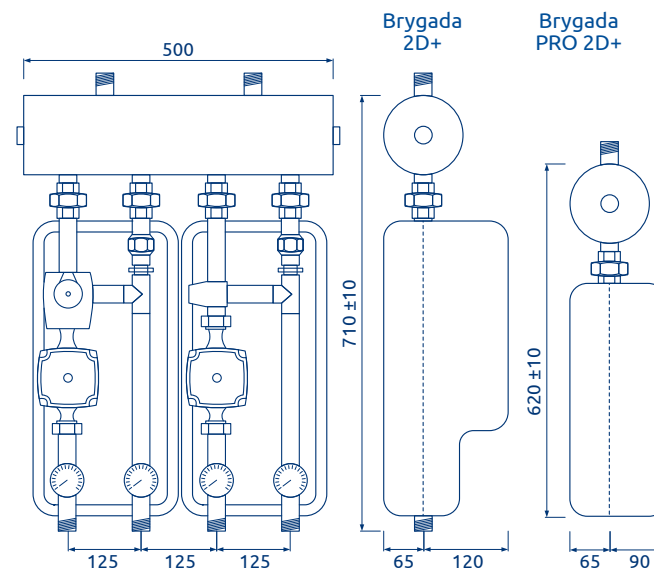

4 warianty grup pompowych w zestawach Brygada 2D+ i Brygada PRO 2D+

PRO

zawór obrotowy progresywny 3 drogowy VRG 432 1" Kvs do 8.0 + siłownik ARA

zawór obrotowy progresywny 3 drogowy VRG 432 1" Kvs do 8.0 + bez siłownika

do 280 m²
ΔT 5°C, 55 W/m²

do 50kW
ΔT 15°C

PRO

zawór termostatyczny VTA 322 1" Kvs 1,6 do 60 m² ΔT 5°C, 55 W/m²

zawór termostatyczny VTA 372 1" Kvs 3,4 od 40 do 140 m² ΔT 5°C, 55 W/m²

PRO

uniwersalna bezpośrednia - bez zaworu obrotowego i termostatycznego

III warianty

pompa Grundfos

pompa LFP

bez pompy

	Nr 1 w sprzedaży			Nr 2 w sprzedaży			Nr 3 w sprzedaży			Nr 4 w sprzedaży		
Brygada	840480	840460	840410	840484	840464	840414	840470	840450	840400	840070	840050	840000
Brygada PRO												
	860480	860460	860410	860484	860464	860414	860470	860450	860400	860070	860050	860000
	Nr 5 w sprzedaży			Nr 6 w sprzedaży			Nr 7 w sprzedaży			Nr 8 w sprzedaży		
		+			+			+			+	
Brygada	840584	840564	840514	840384	840364	840314	840570	840550	840500	840370	840350	840300
Brygada PRO												
	860584	860564	860514	860384	860364	860314	860570	860550	860500	860370	860350	860300
	Nr 9 w sprzedaży			Nr 10 w sprzedaży								
		+			+							
Brygada	840575	840555	840505	840373	840353	840303						
Brygada PRO												
	860575	860555	860505	860373	860353	860303						

konfigurator doboru armatury hydraulicznej Elterm

mobilny na naszej stronie www.elterm.pl

zeskanuj

lub kliknij

Zestaw Brygada PRO 3D+

zestaw:
 1 x kolektor rozdzielający KRE 70 2D+
 3 x grupa pompowa PRO
 1 x pakiet rozszerzający



termometr
+ zawór kulowy

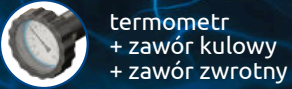

termometr
+ zawór kulowy
+ zawór zwrotny

Ochrona prawna UP RP
przegroda INOX

- zaawansowany technicznie rozdzielacz
- gwarantujący równomierny pobór ciepłej wody przez 2 grupy pompowe
- umożliwia montaż kilku grup pompowych z dowolnym zaworem mieszającym

Zestaw Brygada 3D+

zestaw:
 1 x kolektor rozdzielający KRE 70 2D+
 3 x grupa pompowa
 1 x pakiet rozszerzający

karta katalogowa

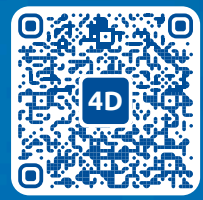

Brygada - praca bokiem

obiegi grzewcze w górę

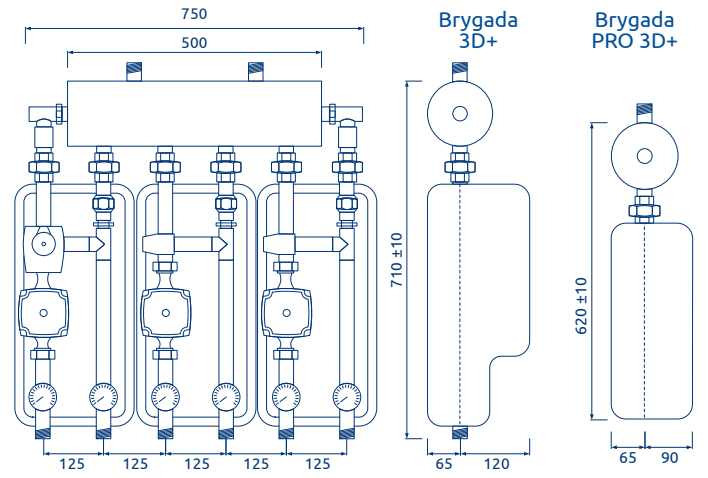
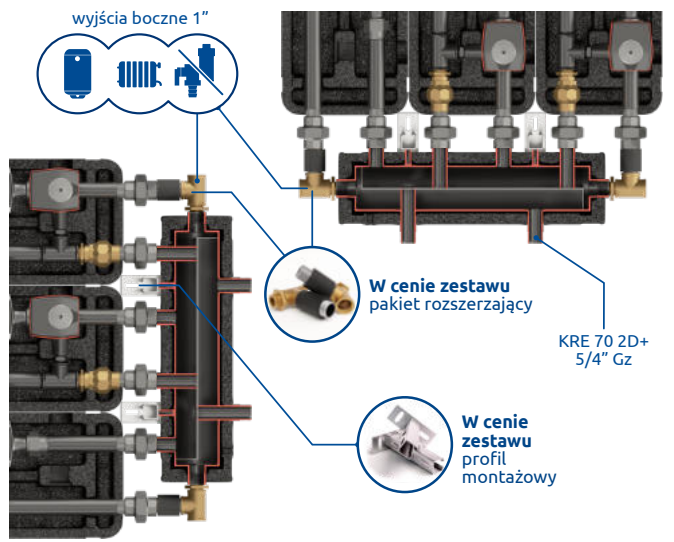

4 warianty grup pompowych w zestawach Brygada 2D+ i Brygada PRO 2D+

PRO

zawór obrotowy progresywny 3 drogowy VRG 432 1" Kvs do 8.0 + siłownik ARA

zawór obrotowy progresywny 3 drogowy VRG 432 1" Kvs do 8.0 + bez siłownika

do 280 m²
ΔT 5°C, 55 W/m²

do 50kW
ΔT 15°C

PRO

zawór termostacyjny VTA 322 1", Kvs 1,6 do 60 m² ΔT 5°C, 55 W/m²

zawór termostacyjny VTA 372 1", Kvs 3,4 od 40 do 140 m² ΔT 5°C, 55 W/m²

60

140

PRO

uniwersalna bezpośrednia - bez zaworu obrotowego i termostacyjnego

UNI

III warianty

pompa Grundfos

pompa LFP

bez pompy

	Nr 1 w sprzedaży			Nr 2 w sprzedaży			Nr 3 w sprzedaży			Nr 4 w sprzedaży		
Brygada 3D+		UNI	UNI			UNI					UNI	UNI
	849004	848004	847004	849044	848044	847044	849444	848444	847444	849000	848000	847000
Brygada 3D+ PRO												
	869004	868004	867004	869044	868044	867044	869444	868444	867444	869000	868000	867000
Brygada 3D+		UNI	UNI			UNI						UNI
	VTA 372	VTA 372	VTA 372	VTA 372	VTA 372	VTA 372	VTA 372	VTA 372	VTA 372	VRG + ARA	VTA 372	UNI
Brygada 3D+ PRO												
	849005	848005	847005	849055	848055	847055	849555	848555	847555	849054	848054	847054
Brygada 3D+		UNI	UNI			UNI						UNI
	60	60	60	60	60	60	60	60	60	60	60	UNI
Brygada 3D+ PRO												
	849003	848003	847003	849033	848033	847033	849333	848333	847333	849034	848034	847034
Brygada 3D+ PRO												
	869003	868003	867003	869033	868033	867033	869333	868333	867333	869034	868034	867034



Moduł + aplikacja internetowa kod 100004

sterownik Kwatermistrz

Kod towaru 811246

Steruje:

- 1 lub 2 dowolnymi źródłami ciepła (kociot alter.)
- 2 źródłami ciepła równocześnie (dwa różne źródła ciepła lub kaskada 2 kotłów c.o.)



x3 Steruje 3 siłownikami 3 pkt. 230V



Steruje:
 • 3 pompami c.o. np. grup pompowych
 • 1 pompą c.w.u. np. grupy pompowej
 • 1 pompą cyrkulacyjną



Steruje:
 2 stykami zwierno-rozwiernymi kotłów lub
 2 dowolnymi pompami źródeł ciepła lub w systemie mieszanym



3 x styk zwierno-rozwierny dla 3 obwodów c.o. (możliwość podłączenia 3 dowolnych, beznapięciowych termoregulatorów pokojowych)



3 x styk zwierno-rozwierny dla 3 obwodów c.o. (możliwość podłączenia 3 dowolnych, beznapięciowych termoregulatorów pokojowych)



Sterowanie pogodowe



5 niezależnych czujników temperatury, np.:
 • 3 obwodów c.o. + c.w.u. + sprzęgło hydrauliczne
 • 2 obwodów c.o. + c.w.u. + sprzęgło hydrauliczne + kominek



Funkcja AUTO-LATO niezależna dla każdego z obwodów (wyłącza obwód po przekroczeniu określonej temperatury zewnętrznej)

w cenie kotła:
 sterowanie przewodowe

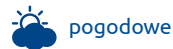
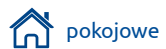

Moduł + aplikacja internetowa na smartfona

Kod towaru 100004

Steruje najważniejszymi funkcjami za pośrednictwem telefonu komórkowego

- Steruje pompą c.w.u. + programowanie tygodniowe
- Steruje pompą cyrkulacyjną + programowanie tygodniowe + impulsowe podawanie ciepła - obieg cyrkulacyjny



karta katalogowa

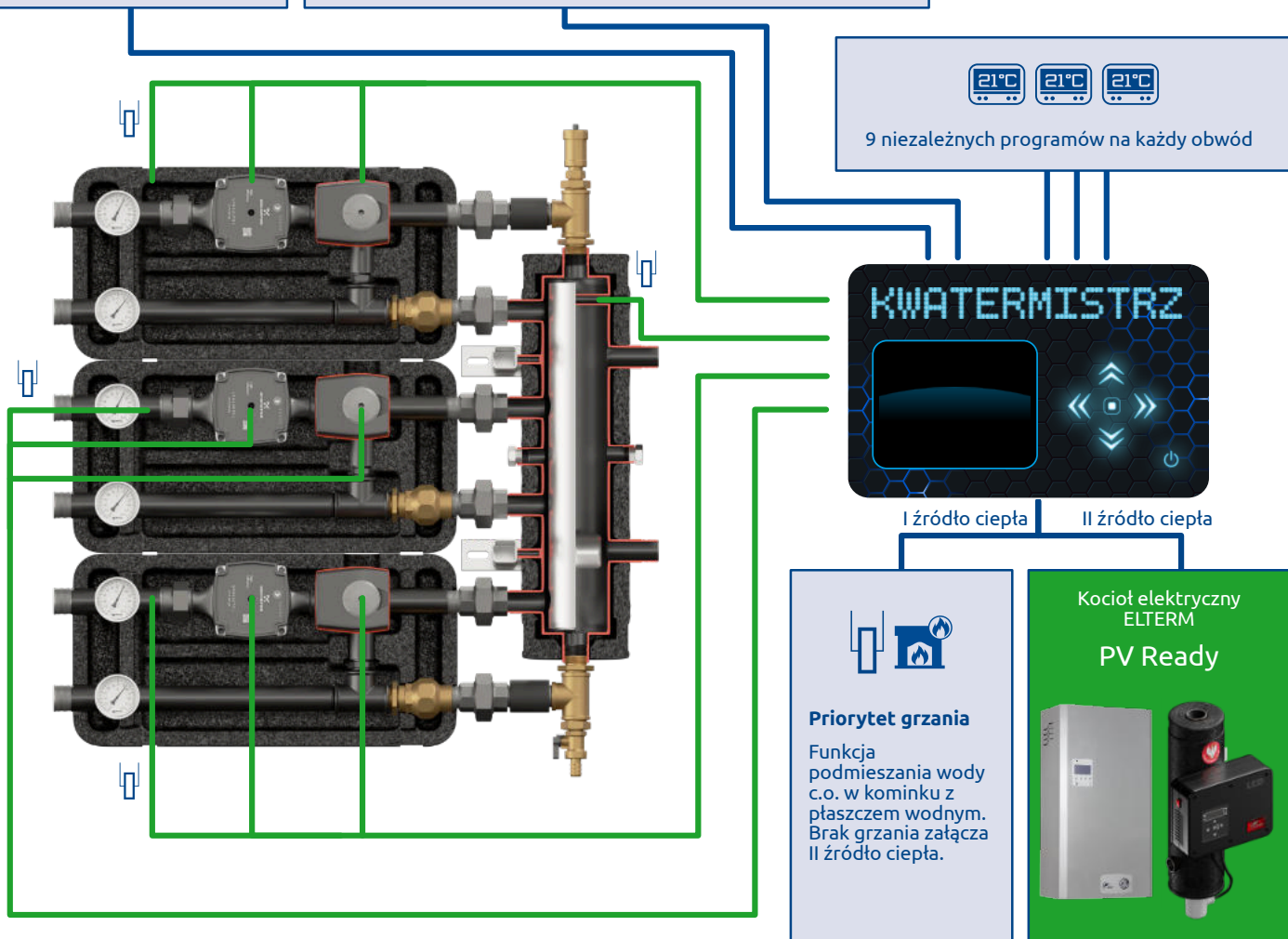

Wariant I - 3 obiegi grzewcze

Produkty firmy Elterm

1. **Bosman LED** - dogrzewacz wody c.o. (opcja Bosman PC)
2. **Dryl** - filtrootmulnik magnetyczny
3. **Brygada PRO** - zestaw z grupami pompowymi
4. **BHE** - bufor
5. **Kwatermistrz** Sterownik instalacji c.o.

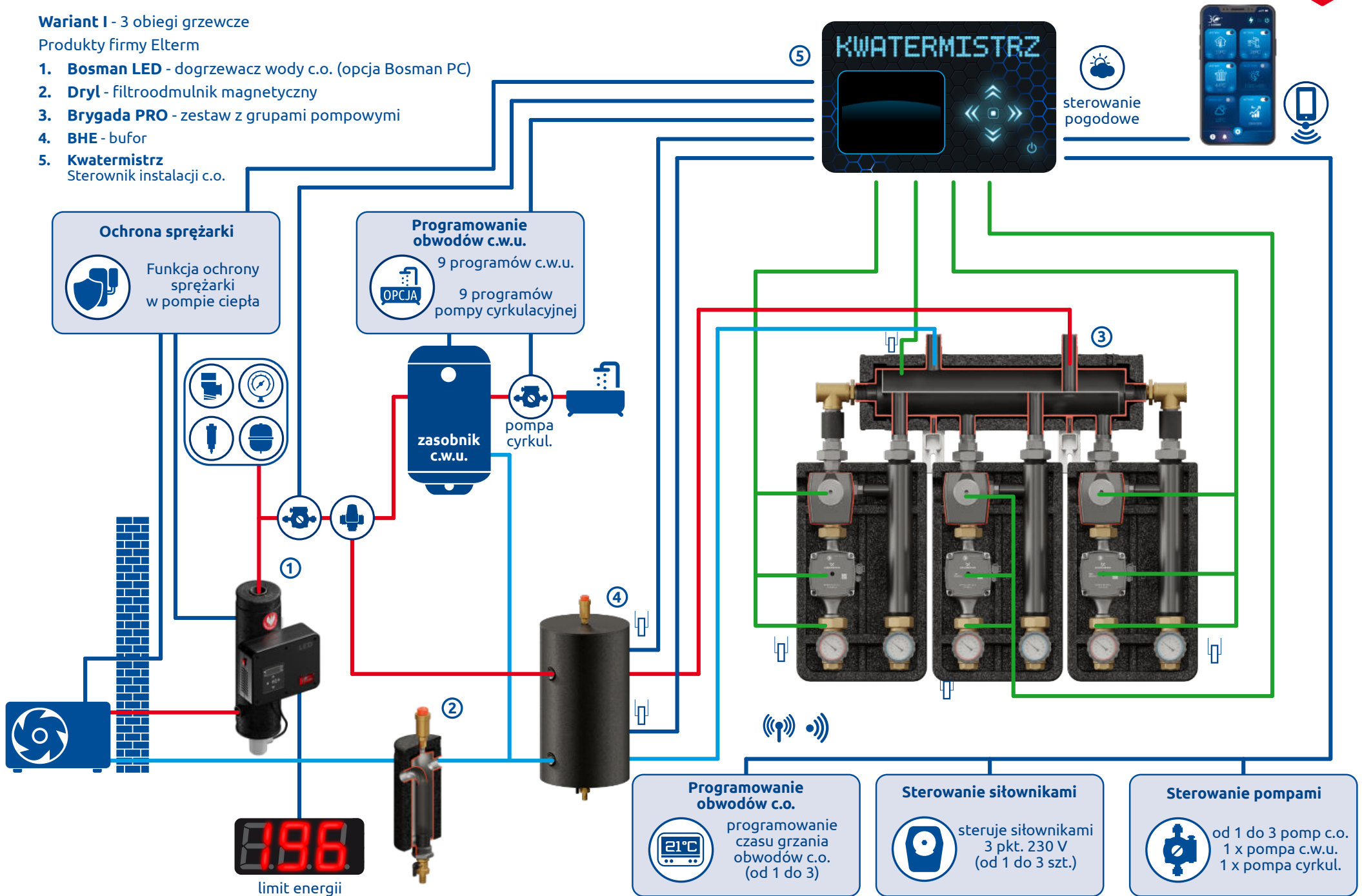

- Produkty firmy Elterm**
1. Elektryczny kociot
 2. Dryl - Filtrroodmulnik magnetyczny
 3. RGP 3D+ i RGP 2D+ rozdzielacze grup pompowych
 4. SHE-CD Condens, SHE-OC sprężło hydrauliczne
 5. Kwatermistrz Sterownik instalacji c.o.
 6. Grupy pompowe Elterm

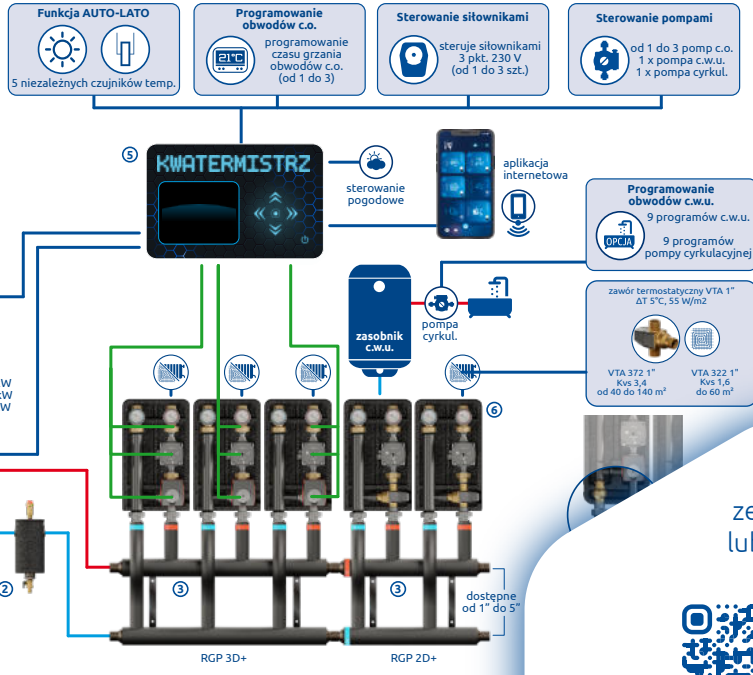

zeskanuj lub kliknij

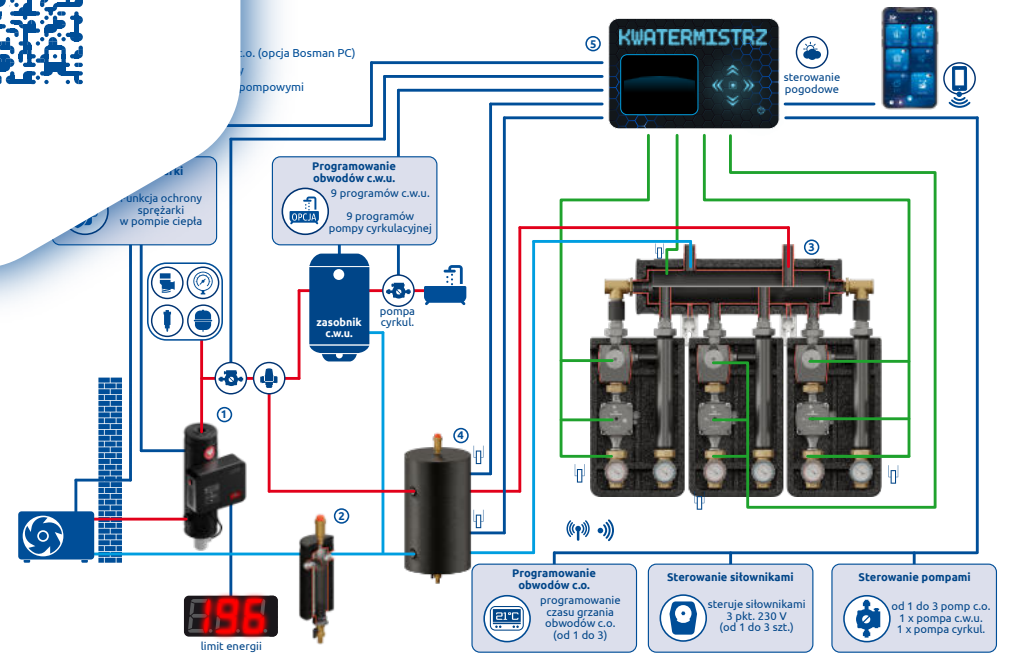
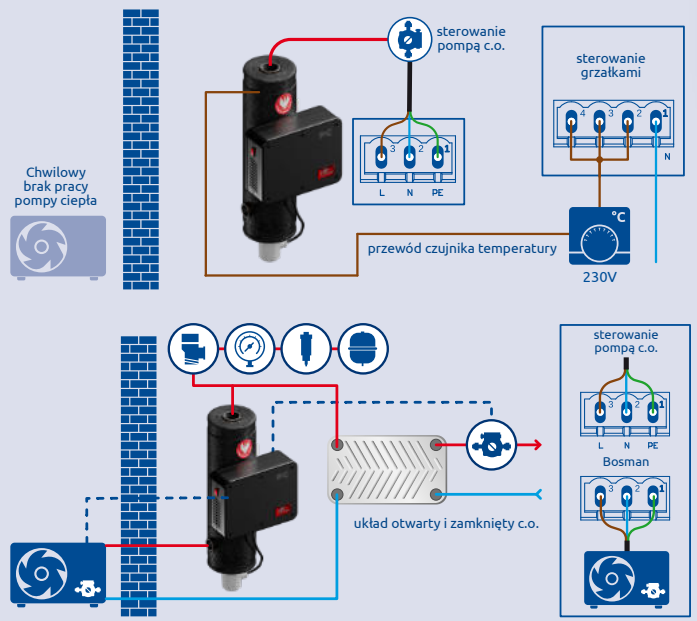
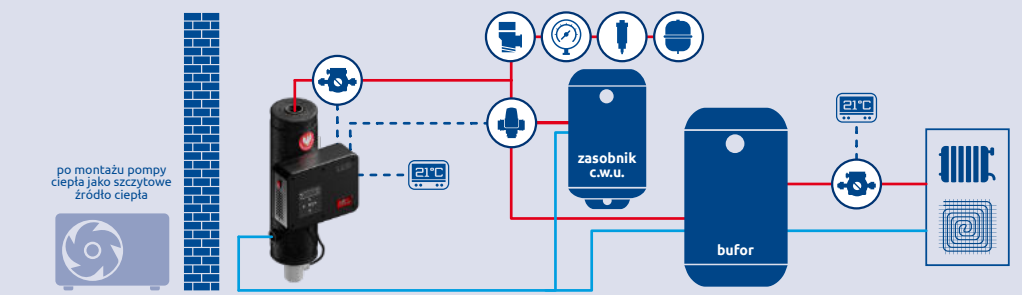

Grupy pompowe

Zestawy Kompania 2 i 3D+

Zestawy Kompania 2 i 3D+

Zestawy Szwadron 2 i 3D+

Konfigurator doboru armatury hydraulicznej

Sprawdź jakie to proste

zeskanuj

lub kliknij

mobilny



na naszej stronie
www.elterm.pl



bufor



pompa ciepła



kocioł elektryczny



kocioł gazowy



kocioł stałopalny



pełny katalog produktów



cennik katalogowy

